



**Neue Option**  
mit Rohrschalldämpfer

## Wartungsfreie, ohne Hilfsenergie arbeitende VR1 Volumenstromregler

für raumlufttechnische Anlagen.

- Vor Ort einstellbar.
- Höchste Regelgenauigkeit.
- Größen DN 80 bis DN 315.
- Gehäusedichtheit Klasse C nach DIN EN 1751.

# VR1 Volumenstromregler

## Übersicht



**VR1 Volumenstromregler sind in der Grundausführung mit manueller Einstellung** des Volumenstromsollwertes.

Die Regler arbeiten ohne Hilfsenergie!

Der Volumenstromsollwert wird an einer skalierten Stelleinrichtung vorgewählt und bei variablen Drücken mit großer Genauigkeit konstant gehalten. Werkseitig sind die Regler für den gesamten Volumenstrombereich justiert.

- Der Volumenstromsollwert ist vor Ort problemlos einstellbar!
- Der Volumenstromsollwert kann werkseitig voreingestellt bestellt werden. Nachträgliche Änderungen vor Ort sind möglich. → siehe Seite 9



### Option

**VR1 Volumenstromregler mit motorischer Einstellung** des Volumenstromsollwertes. Zur Einstellung ist elektrische Hilfsenergie erforderlich.

Je nach gewähltem Antrieb sind zwei Sollwerte oder beliebige Zwischenwerte möglich.

Anwendung in Anlagen mit variablen Volumenströmen, beispielsweise Tag-Nacht-Umschaltung oder voll variabler, lastabhängiger Betrieb.



### Option

**VR1 Volumenstromregler mit Dämmschale** zur thermischen Isolierung und Minderung der äußeren Schallabstrahlung.

Für Regler mit manueller und mit motorischer Einstellung des Volumenstromsollwertes verwendbar!

Alle Abbildungen zeigen Volumenstromregler mit Lippendichtungen!

### Option

#### SRC Rohrschalldämpfer für Volumenstromregler

zur Minderung des Strömungsgeräusches in der Lüftungsleitung.

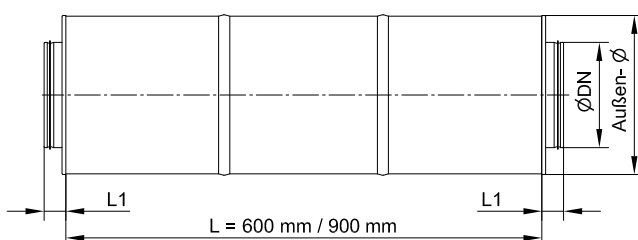

Maximal mögliche Minderung der Strömungsgeräusche bei Schalldämpferlängen

Größe DN	Außendurchmesser Ø [mm]	L1 [mm]	L [mm]	
			600	900
80	200	40	-22 dB	-
100	200	40	-22 dB	-25 dB
125	225	40	-22 dB	-25 dB
160	260	40	-21 dB	-24 dB
200	300	40	-19 dB	-24 dB
250	355	40	-18 dB	-22 dB
315	415	40	-15 dB	-19 dB

# VR1 Volumenstromregler

Beschreibung, Größen, technische Daten

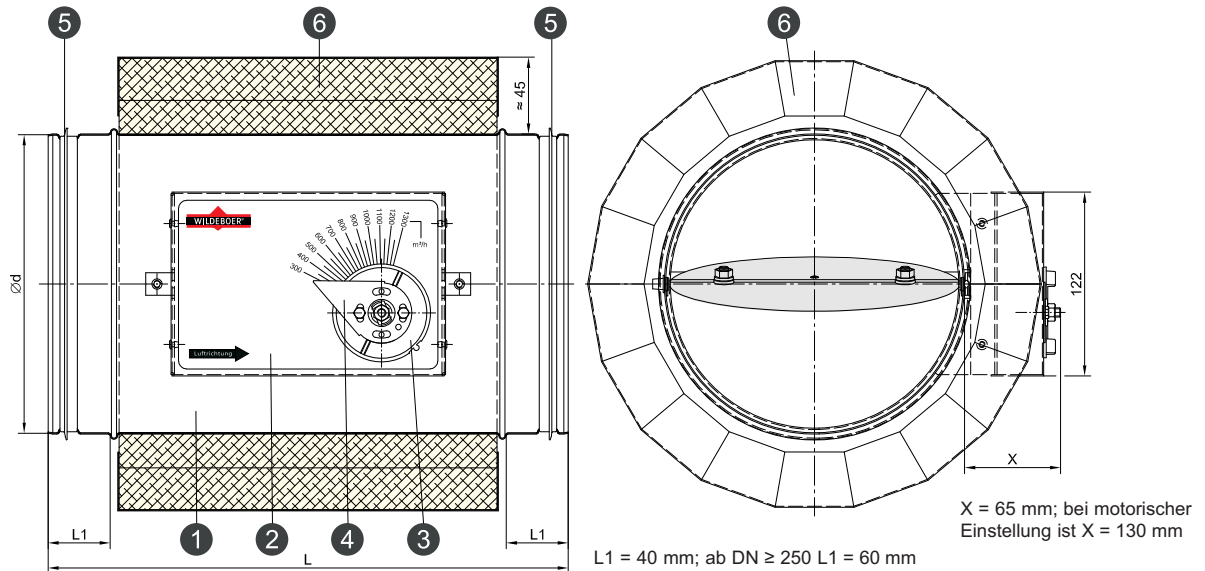

**VR1 Volumenstromregler** sind wartungsfreie, mechanische Regler ohne Hilfsenergie für konstante Volumenströme in raumlufttechnischen Anlagen. Der Einbau erfolgt lageunabhängig in Lüftungsleitungen für Zuluft und Abluft. Gehäuse und Regelmechanik sind aus verzinktem Stahlblech. Das Klappenblatt zur Volumenstromregulierung ist zentrisch gelagert und mit Lagerachsen aus Edelstahl in speziellen Lagerbuchsen geführt. Die Stelleinrichtung ist mit Drehzeiger, Skala und Arretierung. Die Volumenstromsollwerte sind manuell oder motorisch innerhalb der Volumenstrombereiche  $V_{min}$  bis  $V_{max}$  einstellbar.

- 1 Rohrgehäuse
- 2 Regeleinrichtung
- 3 Volumenstromsollwert - Einstellung
- 4 Einstellzeiger mit Skala
- 5 Lippendichtung (Optionale Zusatzausrüstung)
- 6 Dämmschale mit Blechmantel (Optionale Zusatzausrüstung)

Die spezielle Regelmechanik gewährleistet eine hohe Regelgenauigkeit mit nur etwa  $\pm 5\%$  bis  $\pm 10\%$  Abweichung\*). Dem entsprechend wird bei variablen Drücken der Volumenstrom im gesamten Druckbereich konstant gehalten.

- Größen: DN 80 bis DN 315
- Volumenstrombereich insgesamt:  $V_{min} = 50$  bis  $V_{max} = 3100$  m<sup>3</sup>/h
- Druckbereich: 50 bis 1000 Pa  $\Rightarrow$  siehe Seiten 4 bis 7
- Gehäusedichtheit: Klasse C nach DIN EN 1751
- Innentemperaturbereich: -20 bis +70 °C, kurzzeitig 90 °C
- Optionen
  - Motorische Einstellung auf zwei Volumenstromsollwerte, 230 V AC oder 24 V AC/DC.
  - Stetige motorische Einstellung auf beliebige Volumenstromsollwerte, 24 V AC/DC.
  - Äußere Dämmschale mit Blechmantel.
  - Beidseitige Lippendichtungen.
  - Werkseitige Voreinstellung Volumenstromsollwert.  $\Rightarrow$  siehe Seite 9
  - SRC Rohrschalldämpfer, Längen 600 mm und 900 mm.

Größe DN	$V_{min}$ [m <sup>3</sup> /h]	$V_{max}$ [m <sup>3</sup> /h]	Ød [mm]	L [mm]	$A_A$ [m <sup>2</sup> ]
80	50	280	79	329	0,005
100	70	380	99	329	0,008
125	120	600	124	329	0,012
160	150	900	159	329	0,020
200	250	1300	199	329	0,031
250	400	2100	249	406	0,049
315	600	3100	314	456	0,078

Legende  $\Rightarrow$  siehe Seite 7

\*) Größere Abweichungen treten bei den niedrigen Volumenströmen auf, besonders bei kleinen Größen! Prozentual angegebene Regelabweichungen beziehen sich auf den jeweils eingestellten Volumenstromsollwert. Weitgehend störungsfreie Anströmungen werden vorausgesetzt.

## VR1 Volumenstromregler

- erfüllen die **Hygiene-Anforderungen** entsprechend VDI 6022-1, VDI 3803-1, DIN 1946-4, DIN EN 13779, SWKI VA104-01, SWKI 99-3, ÖNORM H6020 und ÖNORM H6021.
- sind **mikrobiell beständig**, fördern somit **kein Wachstum von Mikroorganismen (Pilze, Bakterien)**. Infektionsgefahren für Menschen werden gemindert, ebenso der entsprechende Aufwand zur Reinigung und Desinfektion!
- sind **reinigungs- und desinfektionsmittelbeständig** und für Krankenhäuser und vergleichbare Einrichtungen geeignet!
- mit **Umwelt-Produktdeklaration** nach ISO 14025 und EN 15804: EPD-WIL-20150036-ICA1-DE.

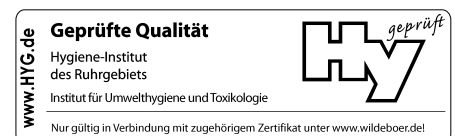

# VR1 Volumenstromregler

Schalleistungspegel in der Anschlussleitung (Strömungsgeräusch)

Größe DN 80

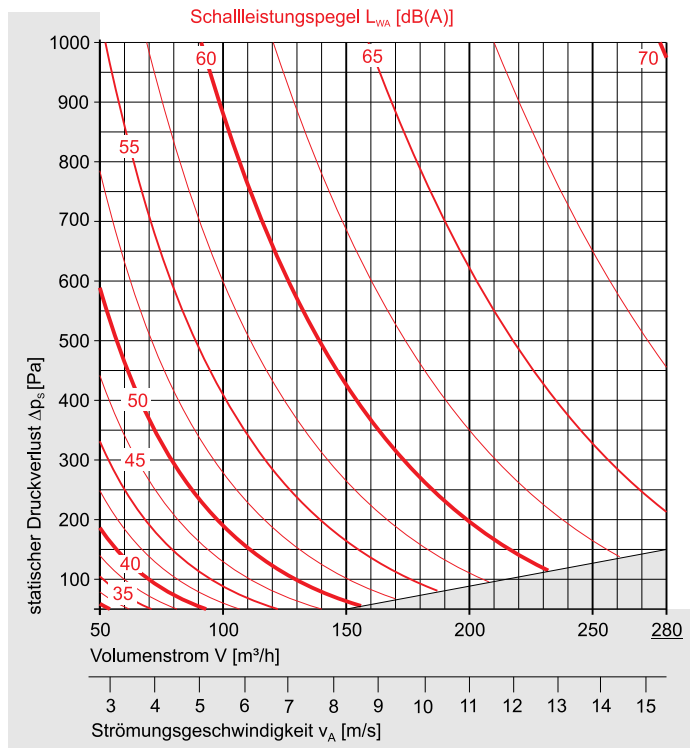

Größe DN 100

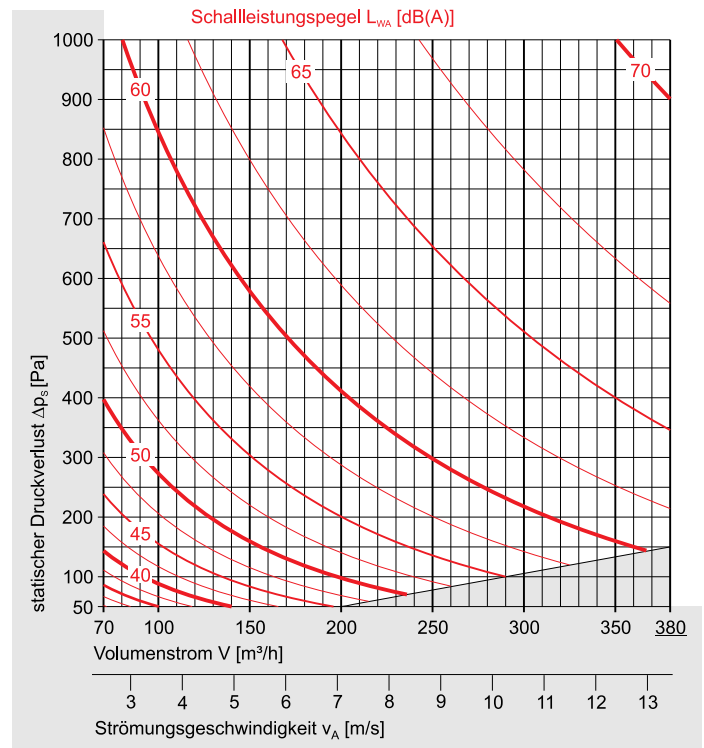

Größe DN 125

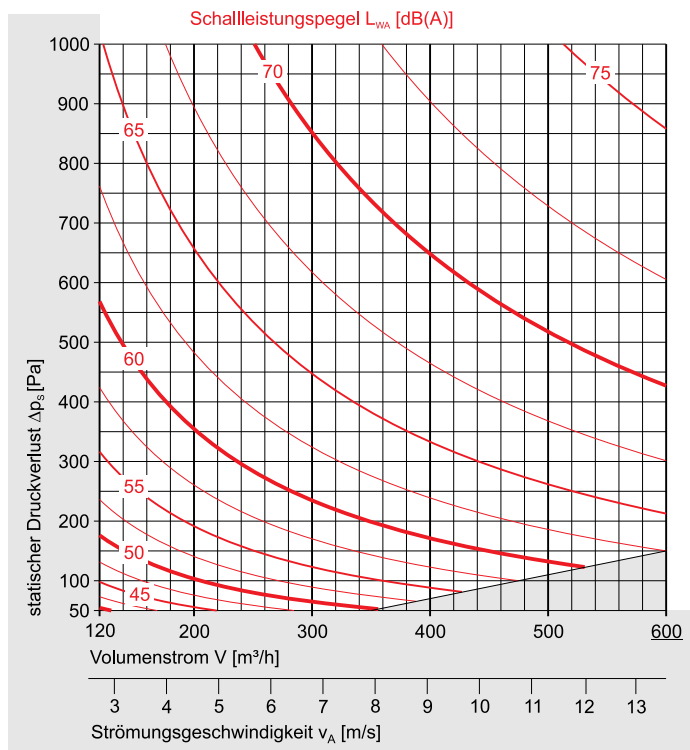

Größe DN 160

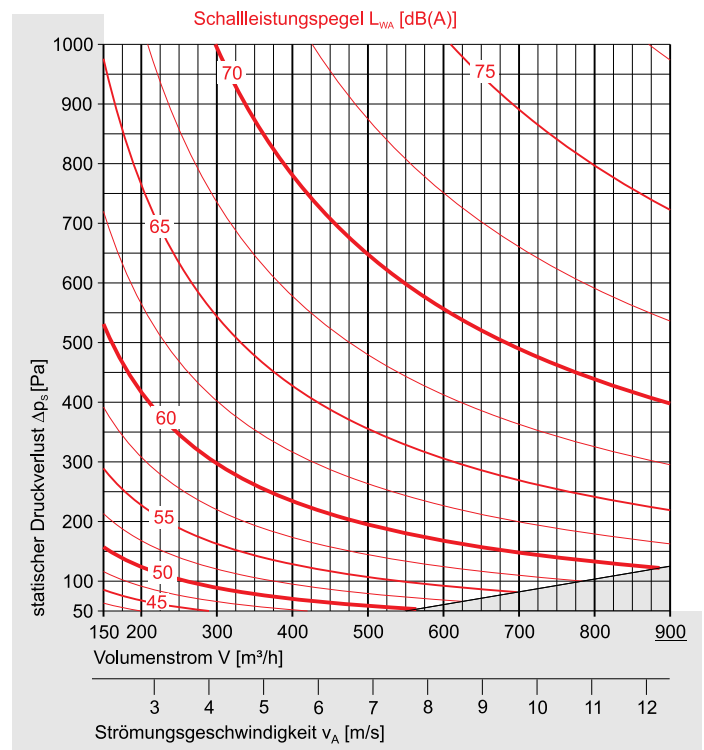

Grau hinterlegte Anwendungsgrenzen beachten.

Legende  $\Rightarrow$  siehe Seite 7

# VR1 Volumenstromregler

Schalleistungspegel in der Anschlussleitung (Strömungsgeräusch)

Größe DN 200

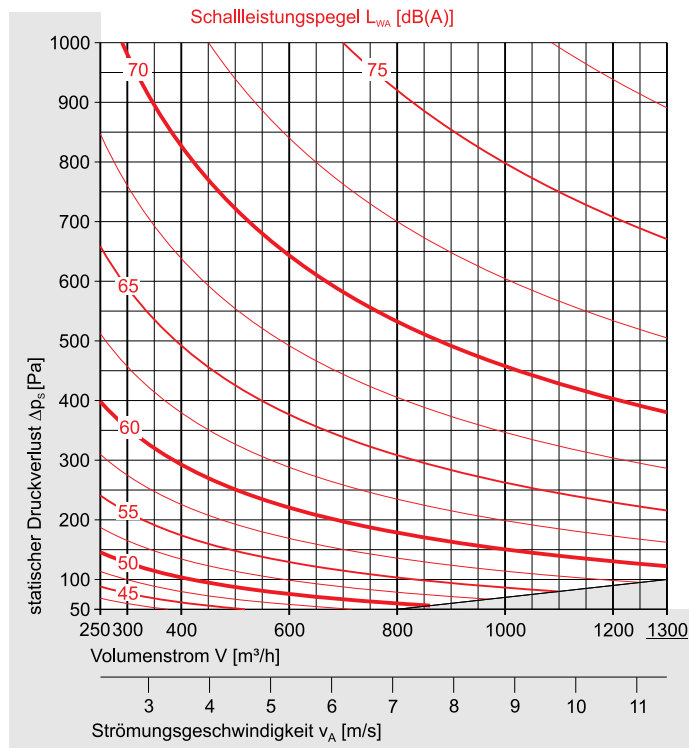

Größe DN 250

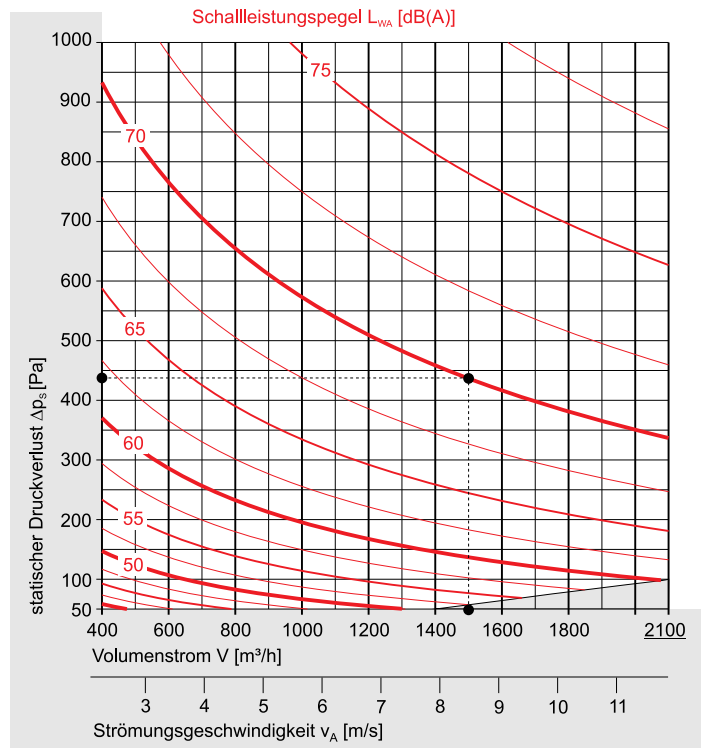

Größe DN 315

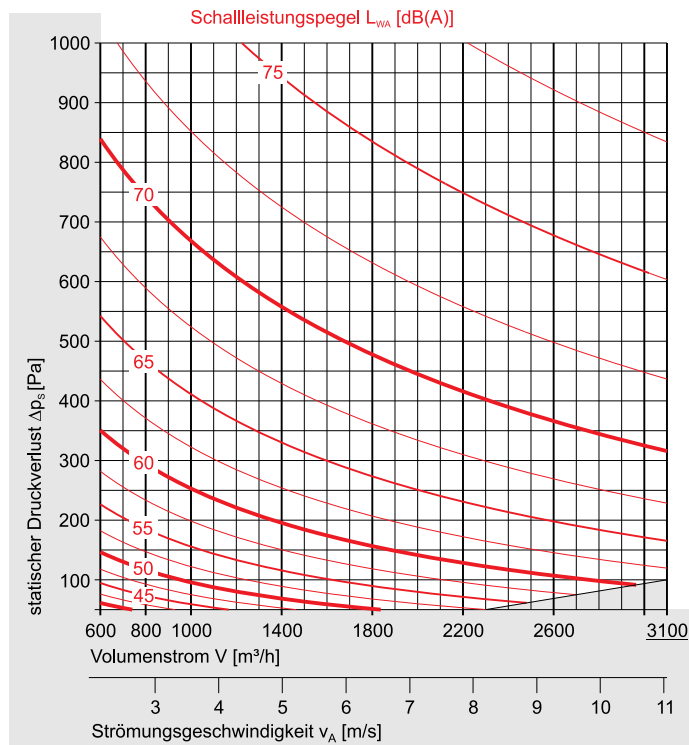

**Beispiel:**

Gegeben:	Größe	DN 250
	Volumenstrom	$V = 1500 \text{ m}^3/\text{h}$
	Strömungsgeschwindigkeit $v_A$	$= 8,5 \text{ m/s}$
	statischer Druckverlust $\Delta p_s$	$= 435 \text{ Pa}$
Gefunden:	Strömungsgeräusch	
	Schalleistungspegel	$L_{WA} = 70 \text{ dB(A)}$

- Die Berechnung der Schalleistungspegel innerhalb der Anschlussleitung erfolgt in den Nomogrammen als A-bewertete Summenpegel  $L_{WA}$ . Zugehörige Oktav-Schalleistungspegel  $L_{W-Okt}$  ergeben sich für jede Größe und für alle Betriebspunkte aus der Wildeboer-Dimensionierungssoftware; ebenso die Auslegung mit zusätzlichem SRC Rohrschalldämpfer.
- Mit SRC Rohrschalldämpfer können die Schalleistungspegel  $L_{WA}$  um bis zu 25 dB reduziert werden.
- Achtung: Schallpegel in den Nomogrammen sind als Schallleistungen angegeben! Die Werte stellen die Schallenergie dar, die in das Kanalsystem eingeleitet wird. Sie sind zur akustischen Berechnung anzuwenden, z. B. bei Ergänzungen um Schalldämpfer.

Beachten: Vielfach sind Schalldruckpegel  $L_p$  oder  $L_{pA}$  angegeben, die pauschal Dämpfungen von bis zu 16 dB beinhalten. Beim Vergleich von Zahlenwerten ist stets der Unterschied zwischen Schalleistungspegel und Schalldruckpegel zu beachten! Zudem ergibt sich die Höhe der Dämpfung tatsächlich erst durch konkrete angeschlossene Leitungen, Umlenkungen, Verzweigungen und Räume.

Legende ⇒ siehe Seite 7

Dimensionierungssoftware ⇒ Download unter [www.wildeboer.de](http://www.wildeboer.de)

# VR1 Volumenstromregler

Schalleistungspegel außerhalb der Anschlussleitung (Abstrahlgeräusch)

Größe DN 80

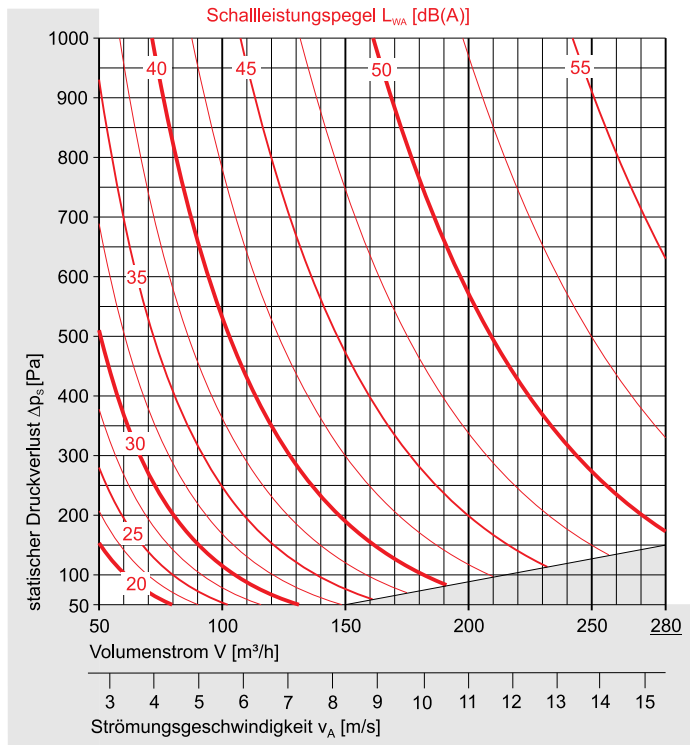

Größe DN 100

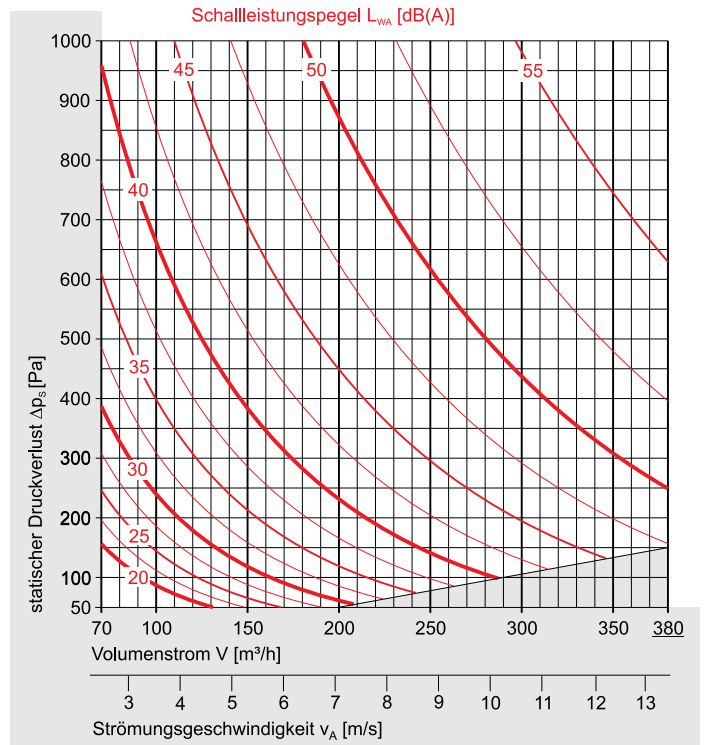

Größe DN 125

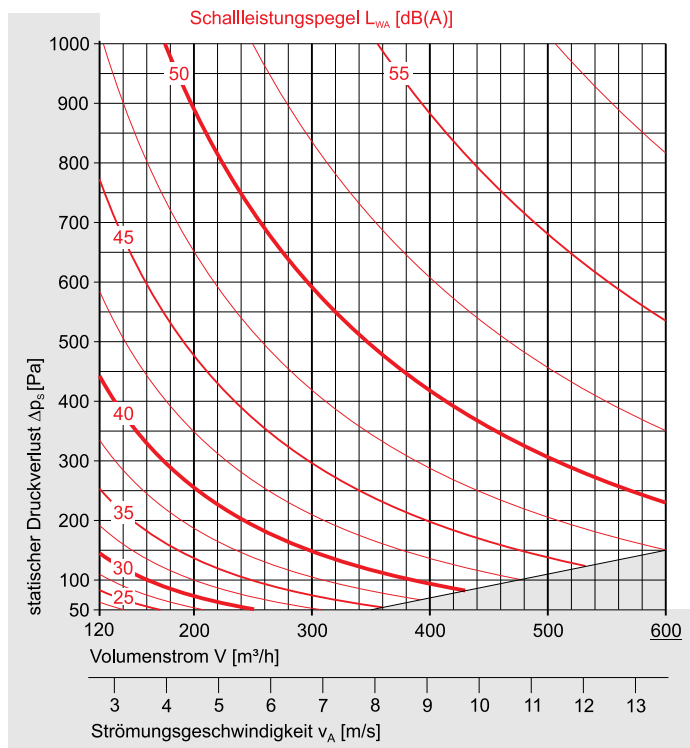

Größe DN 160

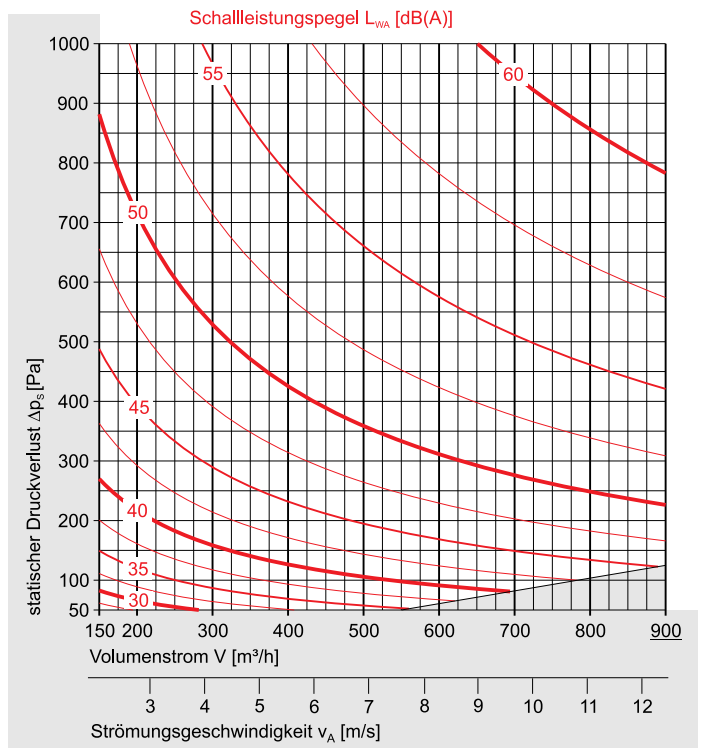

Grau hinterlegte Anwendungsgrenzen beachten.

Legende  $\Rightarrow$  siehe Seite 7

# VR1 Volumenstromregler

Schallleistungspegel außerhalb der Anschlussleitung (Abstrahlgeräusch), Legende

Größe DN 200

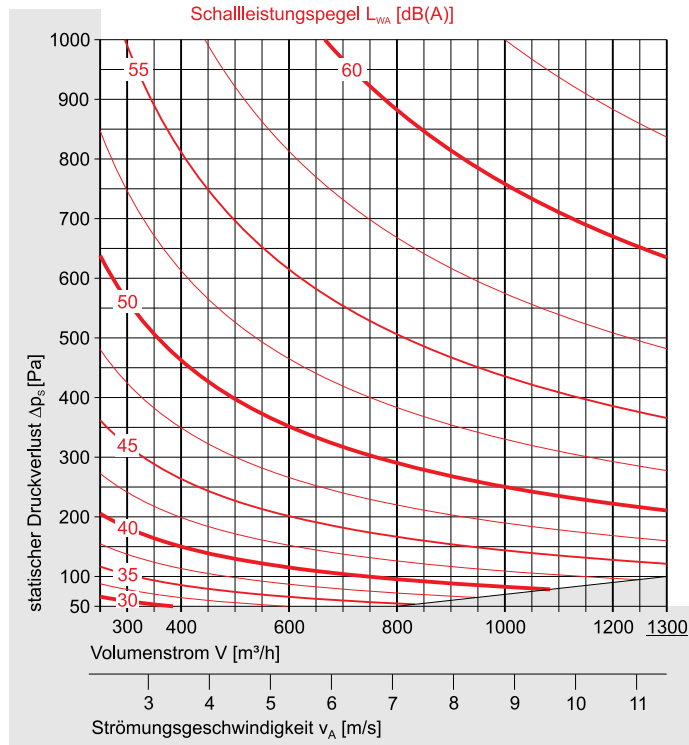

Größe DN 250

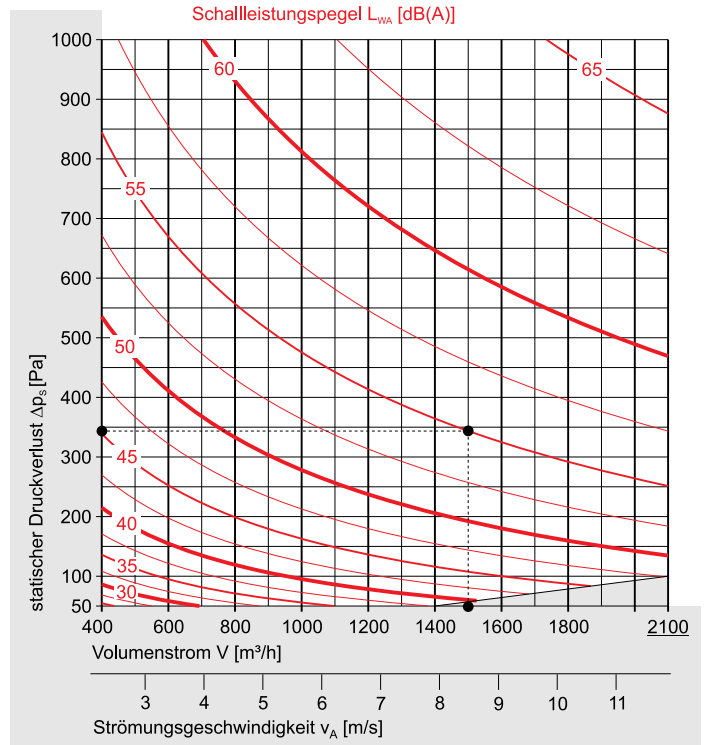

Größe DN 315

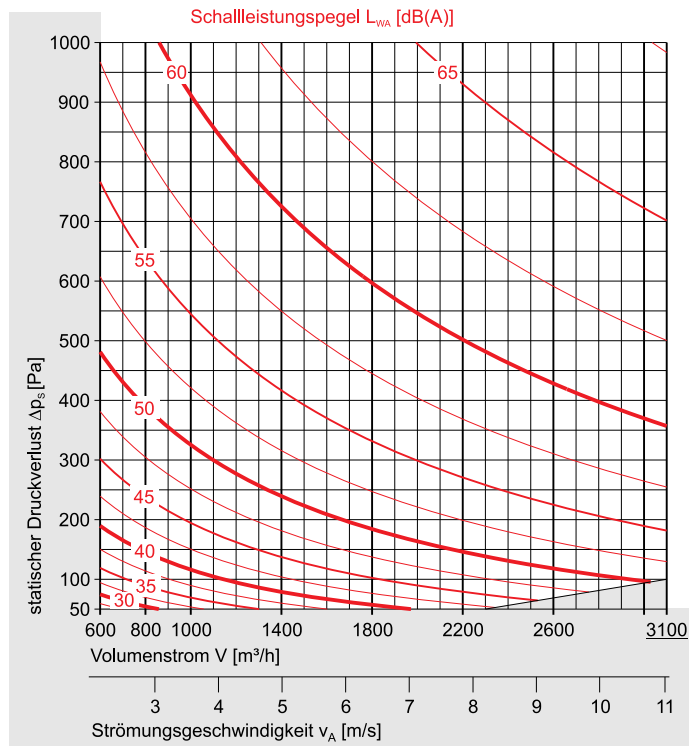

**Beispiel:**

Gegeben:	Größe	DN 250
	Volumenstrom	$V = 1500 \text{ m}^3/\text{h}$
	Strömungsgeschwindigkeit $v_A$	$= 8,5 \text{ m/s}$
	statischer Druckverlust $\Delta p_s$	$= 340 \text{ Pa}$
Gefunden:	Abstrahlgeräusch	
	Schallleistungspegel*)	$L_{WA} = 55 \text{ dB(A)}$

\*) Der **Schalldruckpegel im Raum** liegt im Mittel bei Ausrüstung:

- **mit Dämmschale um 26 dB niedriger**
- **ohne Dämmschale um 8 dB niedriger**

als die in den Nomogrammen angegebenen Schallleistungspegel  $L_{WA}$ . Die Schalldämmung der Dämmschale wird allerdings nur dann wie angegeben wirksam, wenn auch angeschlossene Lüftungsleitungen entsprechend gedämmt (isoliert) sind.

Mit bauseitig weiteren Schalldämmmaßnahmen (abgehängte Decken, hohe Raumdämpfung) kann eine weitere Senkung des Schalldruckpegels erreicht werden.

**Legende**

$V$	[m³/h]	Volumenstrom
$A_A$	[m²]	Anströmquerschnitt
$v_A$	[m/s]	Strömungsgeschwindigkeit in $A_A$
$\Delta p_s$	[Pa]	statischer Druckverlust
$L_{WA}$	[dB(A)]	A-bewerteter Schallleistungspegel
$L_{W-Okt}$	[dB]	Oktav-Schallleistungspegel $L_{W-Okt} = L_{WA} + \Delta L$
$\Delta L$	[dB]	Relativer Schallleistungspegel zu $L_{WA}$
$f$	[Hz]	Oktavmittelfrequenz
$L_p$	[dB]	Schalldruckpegel
$L_{pA}$	[dB(A)]	A-bewerteter Schalldruckpegel

# VR1 Volumenstromregler

Technische Daten für Einstellantriebe, Installationshinweise

## Technische Daten motorischer Einstellantriebe

	M1	M2	M3
Anschlussspannung	230 V AC	24 V AC/DC	24 V AC/DC
Funktionsbereich	85 bis 265 V	19.2 bis 28.8 V	19.2 bis 28.8 V
Drehmoment	5 Nm	5 Nm	5 Nm
Laufzeit für 90°	150 s	150 s	150 s
Anschlussleistung	4 VA	2 VA	2 VA
Verbrauchsleistung	1.5 W	1 W	1 W
Schutzart	IP 54	IP 54	IP 54
Anschlusskabel ca. 1 m lang	0.75 mm <sup>2</sup> 3 - adrig	3 - adrig	4 - adrig
Umgebungstemperatur	-30 bis +50 °C	-30 bis +50 °C	-30 bis +50 °C

### Einstellantrieb M1

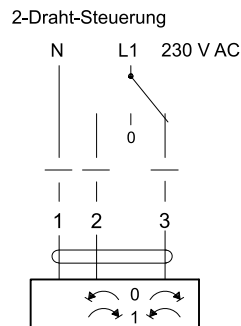
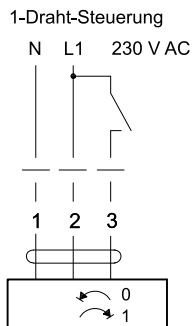

### Einstellantrieb M2

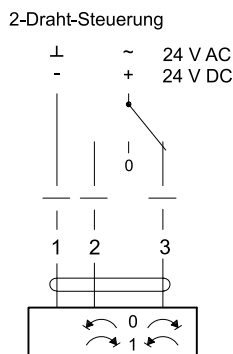
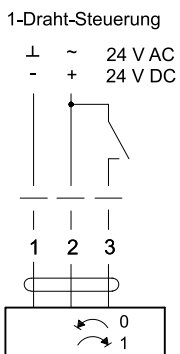

### Einstellantrieb M3

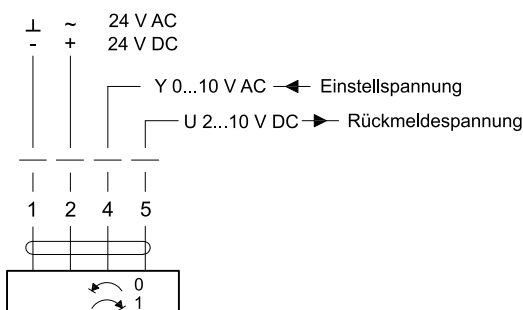

## Installationshinweise

- VR1 Volumenstromregler sind für den gesamten, skalierten Anwendungsbereich justiert.
- Der Einbau der Regler erfordert eine gerade Einlaufstrecke mit einer Länge von mindestens dem 3-fachen Nenndurchmesser DN und eine gerade Auslaufstrecke von mindestens dem 1,5-fachen Nenndurchmesser DN. Ein Einbau direkt hinter oder vor strömungstechnischen Störstellen (Bögen, Abzweigen, usw.) mindert die Regelgenauigkeit.
- Die Einstellung des Volumenstromsollwertes erfolgt beim Einbau durch Einstellung des Zeigers auf den gewünschten Sollwert der Skala und Fixierung dieser Einstellung. Die Regelgenauigkeit bleibt davon unberührt.
- Werkseitig voreingestellte Volumenstromregler können unmittelbar eingesetzt werden. Eine nachträgliche Änderung des Volumenstromsollwertes ist durch ein vorsichtiges Lösen der Voreinstellung möglich.
- VR1 Volumenstromregler und SRC Rohrschalldämpfer werden einzeln ausgeliefert. Zusammenbau bauseits!
- Volumenstromregler mit motorischer Einstellung ermöglichen mit den Antrieben M1 (230 V AC) und M2 (24 V AC/DC) einen Zwei-Punkt-Betrieb (Ein-Draht-Steuerung). Zum Einstellen der beiden Volumenströme werden die zugehörigen Motoranschlüsse positioniert.

Im Auslieferungszustand sind die beiden Anschlüsse der Antriebe in 0-Laufrichtung und auf den größtmöglichen Drehwinkel eingestellt. Der maximale Drehwinkel entspricht dem größtmöglichen Volumenstromsollwert, der minimale gleich einem "Absperren" auf eine Restleckage deutlich unterhalb des katalogmäßigen, minimalen Volumenstroms.

Eine Erweiterung zum Drei-Punkt-Betrieb wird durch die zusätzliche Nutzung der 0-Schaltung erreicht (Zwei-Draht-Steuerung). So angesteuert, bleibt der Antrieb in seiner momentanen Stellung stehen und der VR1 Volumenstromregler regelt den dazu gehörenden Sollwert.

- Volumenstromregler mit motorischer Einstellung ermöglichen mit dem Antrieb M3 (24 V AC/DC) eine stetige Sollwert-Einstellung. Der Antrieb wird mit einer Einstellspannung  $Y = 0 \dots 10 \text{ V DC}$  angesteuert und fährt in die vom Stellsignal vorgegebene Stellung; dabei beginnt der Arbeitsbereich des Motors allerdings erst bei 2 V. Der Volumenstromsollwert ändert sich nahezu linear mit der Einstellspannung.

Im Auslieferungszustand ist der Antrieb auf 0-Laufrichtung und die einstellbaren mechanischen Anschläge für den größtmöglichen Drehwinkel eingestellt, so dass bei  $Y = 10 \text{ V}$  der maximale Drehwinkel dem maximalen Volumenstromsollwert und bei  $0 \dots 2 \text{ V}$  der minimale Drehwinkel angefahren wird; dieser entspricht einem "Absperren" auf eine verbleibende Restleckage deutlich unterhalb des minimalen Volumenstromsollwertes.

Die Rückmeldespannung  $U = 2 \dots 10 \text{ V DC}$  dient zur elektrischen Anzeige der Volumenstromsollwert-Einstellung und als Folgestellsignal für weitere Antriebe.

- Alle motorischen Antriebe sind überlastsicher, benötigen keine Endschalter und bleiben am Anschlag automatisch stehen.
- Zur Handverstellung können motorische Antriebe mit einer selbst-rückstellenden Drucktaste ausgerastet werden.
- Die Laufrichtung aller motorischen Antriebe kann mittels Umschalter am Motor umgekehrt werden.
- Bei Spannungsausfall verharrt der Motor in der momentanen Einstellung und der Regler regelt den dazu gehörenden Sollwert.
- Montageanweisungen liegen den Volumenstromreglern bei und sind zu beachten!



# VR1 Volumenstromregler

Bestelldaten, Ausschreibungstext

<p><b>Größe DN:</b> 80 / 100 / 125 / 160 / 200 / 250 / 315 ⇒ siehe Seite 3</p> <p><b>Motorische Sollwert-Einstellung:</b> Zwei-Punkt- / Drei-Punkt-Antrieb 230 V AC M1 Zwei-Punkt- / Drei-Punkt-Antrieb 24 V AC/DC M2 stetiger Antrieb 24 V AC/DC M3 ⇒ siehe Seiten 2, 3 und 8</p> <p><b>Lippendichtung:</b> mit zwei Lippendichtungen LD ⇒ siehe Seiten 2 und 3</p>		<p>mit <b>Rohrschalldämpfer</b> - Anbau bauseits - SRC 600 SRC 900 (ab Größe DN 100)</p> <p><b>Voreinstellung</b> - nicht bei motorischer Sollwert- Einstellung - Volumenstrom [m<sup>3</sup>/h] Der Zahlenwert muss entsprechend der Größe des Reglers im Bereich V<sub>min</sub> und V<sub>max</sub> liegen!</p> <p>mit <b>Dämmschale:</b> DS ⇒ siehe Seiten 2 und 3</p>
--	--	--

Bestellbeispiel: VR1 - 100 - LD - DS - 200 - SRC 900

Nicht fettgedruckte Texte nach Bedarf auswählen!

Wartungsfreie, runde Volumenstromregler zum lageunabhängigen Einbau in Rohrleitungen für Zuluft und Abluft raumlufttechnischer Anlagen. Gehäuse und Regelmechanik aus verzinktem Stahlblech, mit Dämmschale, mit Lippendichtungen. Mit zentrisch gelagertem Klappenblatt zur Volumenstromregulierung, mit Lagerachse aus Edelstahl in speziellen Lagerbuchsen. Stelleinrichtung mit Drehzeiger, Skala und Arretierung für den Volumenstromsollwert, manuell / motorisch einstellbar. Volumenstromregler in der Bauart als mechanische Regler für konstante Volumenströme ohne Hilfsenergie. Mit spezieller Regelmechanik für eine hohe Regelgenauigkeit im gesamten Regelbereich. Innerhalb des Regelbereiches muss der Volumenstromsollwert stufenlos einstellbar sein. Der Volumenstrom muss bei variablen Drücken zwischen 50 und 1000 Pa mit etwa ±5 % bis ±10 % Abweichung konstant gehalten werden. Gehäusedichtheit Klasse C nach DIN EN 1751. Konformitätszertifikat als Erfüllungsnachweis der Hygieneanforderungen gemäß VDI 6022-1, VDI 3803, DIN 1946-4, DIN EN 13779, SWKI VA104-01, SWKI 99-3, ÖNORM H6020 und ÖNORM H6021. Mit Umwelt-Produktdeklaration nach ISO 14025 und EN 15804.

..... Stück			
Volumenstrom:	.....	m <sup>3</sup> /h	
Druckverlust:	.....	Pa	
<b>Maximale Schalleistungspegel</b>			
Strömungsgeräusch	.....	dB (A)	
einschließlich SRC Rohrschalldämpfer			
Abstrahlgeräusch	.....	dB (A)	
Fabrikat:	WILDEBOER®		
Typ:	VR1		
Größe:	.....		
komplett mit Befestigungen	liefern:	.....	
	montieren:	.....	.....
..... Stück Rohrschalldämpfer SRC 600 / 900			
	liefern:	.....	
	montieren:	.....	.....

INNOVATIV · PRAXISGERECHT · WIRTSCHAFTLICH

**WILDEBOER®**

Werk - Verwaltung  
Telefon: 04951 - 950 - 0  
Fax: 04951 - 950 - 27120  
E-Mail: [info@wildeboer.de](mailto:info@wildeboer.de)  
Internet: [www.wildeboer.de](http://www.wildeboer.de)  
[www.wildeboer.eu](http://www.wildeboer.eu)

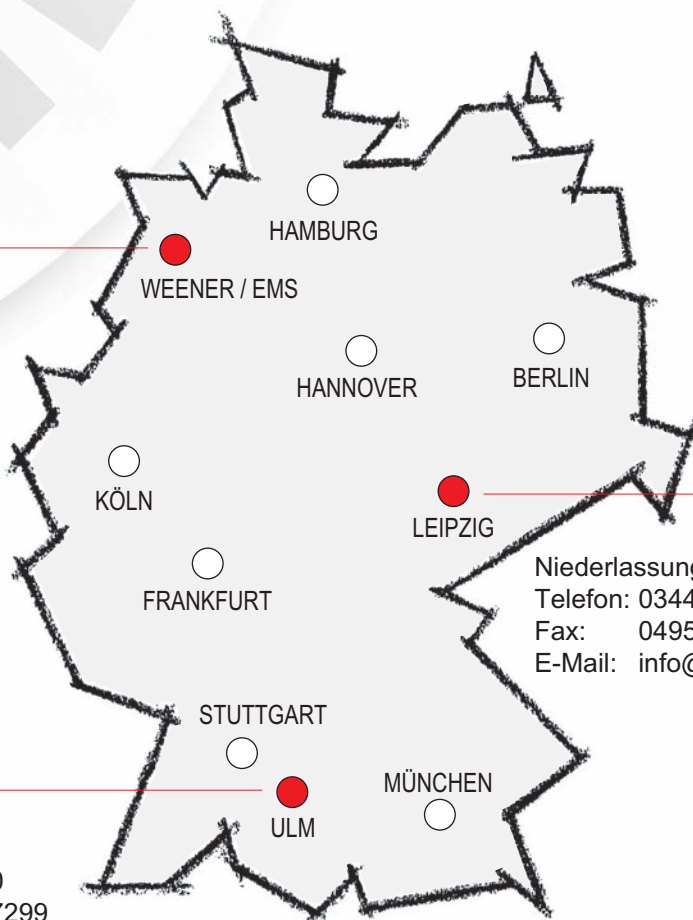

**WILDEBOER®**

Niederlassung Leipzig  
Telefon: 034444 - 310 - 0  
Fax: 04951 - 950 - 27298  
E-Mail: [info@leipzig.wildeboer.de](mailto:info@leipzig.wildeboer.de)

**WILDEBOER®**

Niederlassung Ulm  
Telefon: 07392 - 9692 - 0  
Fax: 04951 - 950 - 27299  
E-Mail: [info@ulm.wildeboer.de](mailto:info@ulm.wildeboer.de)

NUTZEN SIE UNSERE STÄRKEN!

**WILDEBOER®**

QUALITÄTSPRODUKTE

Luftverteilung Brandschutz Schallschutz